

STIHL FS 511 C-M,
561 C-M

STIHL



2 - 25

Instrukcja użytkowania



Spis treści

1	Przedmowa.....	2
2	Informacje o instrukcji użytkownika.....	2
3	Przegląd.....	3
4	Wskazówki dotyczące bezpieczeństwa pracy.....	4
5	Przygotowanie kosi mechanicznej do pracy	12
6	Montaż kosi mechanicznej.....	12
7	Włączanie kosi mechanicznej dla użytkownika.....	14
8	Przygotowanie mieszanki paliwowej i zatanowanie kosi mechanicznej.....	15
9	Uruchamianie i wyłączenie silnika.....	16
10	Sprawdzanie kosi mechanicznej.....	17
11	Praca z użyciem kosi mechanicznej.....	17
12	Po zakończeniu pracy.....	19
13	Transport.....	19
14	Przechowywanie.....	20
15	Czyszczenie.....	20
16	Konserwacja.....	20
17	Naprawa.....	21
18	Rozwiązywanie problemów.....	21
19	Dane techniczne.....	22
20	Kombinacje z narzędzi tnących, osłon i systemów przenoszenia.....	24
21	Części zamienne i akcesoria.....	24
22	Utylizacja.....	24
23	Deklaracja zgodności UE.....	24

1 Przedmowa

Szanowni Państwo,

dziękujemy za zakup produktu marki STIHL. STIHL projektuje i produkuje urządzenia o najwyższej jakości, które w pełni spełniają oczekiwania klientów. Produkowane przez nas urządzenia wyróżniają się najwyższą niezawodnością nawet w najcięższych warunkach pracy.

Marka STIHL to również najwyższej klasy obsługa klienta. Nasi sprzedawcy oferują fachowe doradztwo, pomoc w doborze odpowiednich produktów oraz kompleksowe wsparcie techniczne.

Firma STIHL przywiązuje szczególną wagę do zrównoważonego rozwoju i ochrony środowiska. Celem niniejszej instrukcji obsługi jest zapewnienie bezpiecznej i przyjaznej dla środowiska eksploatacji produktu STIHL przez długi okres użytkowania.

Dziękujemy Państwu za zaufanie. Życzymy satysfakcji z użytkowania produktu marki STIHL.



Dr Nikolas Stihl

WAŻNE! PRZECZYTAĆ PRZED UŻYCIEM I ZACHOWAĆ.

2 Informacje o instrukcji użytkowania

2.1 Obowiązujące dokumenty

Zastosowanie mają lokalne przepisy dotyczące bezpieczeństwa.

- ▶ Oprócz niniejszej instrukcji użytkowania przeczytać, zrozumieć i zachować następujące dokumenty:
 - Instrukcja użytkownika i opakowanie używanego narzędzia tnącego

2.2 Ostrzeżenia w treści instrukcji

OSTRZEŻENIE

- Ten piktogram oznacza możliwe zagrożenie poważnym lub wręcz śmiertelnym wypadkiem.
 - ▶ Oznaczone nim środki mogą zapobiec poważnemu lub śmiertelnemu wypadkowi.

WSKAZÓWKA

- Ten piktogram oznacza potencjalne zagrożenie szkodami w mieniu.
 - ▶ Oznaczone nim środki mogą zapobiec szkodom w mieniu.

2.3 Symbole w tekście

-  Ten symbol odsyła do rozdziału niniejszej instrukcji obsługi.

3 Przegląd

3.1 Kosa mechaniczna

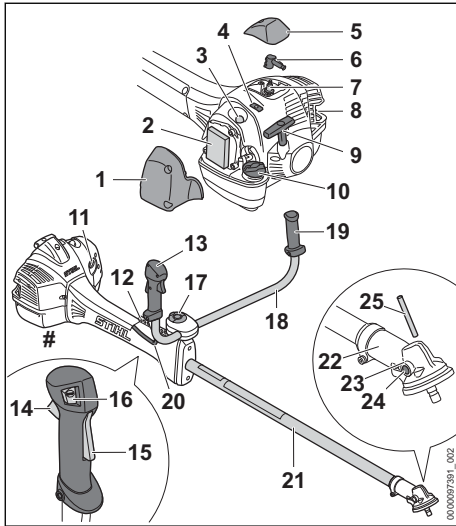

- 1 Pokrywa filtra**
Pokrywa filtra zasłania filtr powietrza.
- 2 Filtr powietrza**
Filtr powietrza filtruje powietrze zasysane przez silnik.
- 3 Ręczna pompka paliwowa**
Ręczna pompka paliwowa ułatwia rozruch silnika.
- 4 Suwak**
Suwak służy do ustawiania trybu letniego lub trybu zimowego.
- 5 Osłona**
Osłona przykrywa wtyczkę świecy zapłonowej.
- 6 Wtyczka świecy zapłonowej**
Wtyczka świecy zapłonowej łączy przewód zapłonowy ze świecą zapłonową.
- 7 Świeca zapłonowa**
Świeca zapłonowa zapala mieszankę paliwo-powietrzną w silniku.
- 8 Tłumik**
Tłumik zmniejsza emisję hałasu przez kosę mechaniczną.
- 9 Rączka rozrusznika**
Rączka rozrusznika służy do uruchamiania silnika.
- 10 Korek zbiornika paliwa**
Korek zbiornika paliwa zamyka zbiornik paliwa.

11 Dźwignia przepustnicy rozruchowej

Dźwignia przepustnicy rozruchowej służy do uruchamiania silnika.

12 Listwa z otworami

Listwa z otworami służy do zawieszania systemu nośnego.

13 Uchwyt manipulacyjny

Uchwyt manipulacyjny służy do obsługi, trzymania i prowadzenia kosi mechanicznej.

14 Dźwignia gazu

Dźwignia gazu służy do przyspieszania silnika.

15 Blokada dźwigni gazu

Blokada dźwigni gazu służy do odblokowywania dźwigni gazu.

16 Przycisk Stop

Przycisk Stop służy do wyłączania silnika.

17 Śruba zaciskowa

Śruba zaciskowa mocuje rurę uchwytu do wspornika uchwytu.

18 Rura uchwytu

Rura uchwytu łączy uchwyt manipulacyjny i uchwyt z wysięgnikiem.

19 Uchwyt

Uchwyt służy do trzymania i prowadzenia kosi mechanicznej.

20 Linka gazu

Linka gazu łączy dźwignię gazu z silnikiem.

21 Wysięgnik

Wysięgnik łączy wszystkie elementy.

22 Obudowa przekładni

Obudowa przekładni zasłania przekładnię.

23 Otwór na sworzeń blokujący

Otwór służy do włożenia sworznia blokującego.

24 Korek

Korek zamyka otwór na smar przekładniowy STIHL.

25 Sworzeń blokujący

Sworzeń blokujący blokuje wałek w przypadku zamontowania narzędzia tnącego.

Tabliczka znamionowa z numerem seryjnym

3.2 Osłony i narzędzia tnące

Osłony i narzędzia tnące pokazano przykładowo. Kombinacje, które wolno stosować, podane są w niniejszej instrukcji obsługi  20.

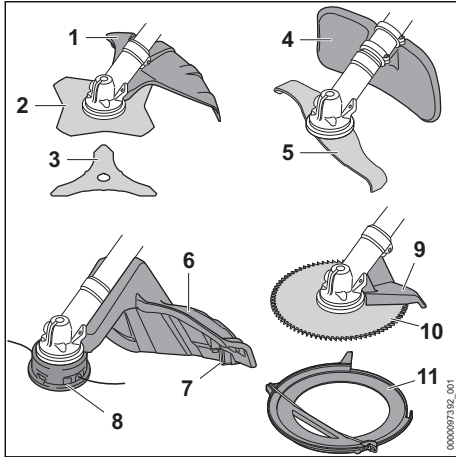

- 1 Osłona metalowego narzędzia tnącego**
Osłona do metalowych narzędzi tnących chroni użytkownika przed wyrzucanymi w górę przedmiotami i przed kontaktem z tarczą do koszenia trawy lub nożem do wycinania zarośli.
- 2 Tarcza do koszenia trawy**
Tarcza do koszenia trawy ścina trawę i chwasty.
- 3 Nóż do wycinania zarośli**
Nóż do wycinania zarośli służy do ścinania zarośli.
- 4 Osłona do noży rozdrabniających**
Osłona do noża rozdrabniającego chroni użytkownika przed wyrzucanymi w górę przedmiotami i przed kontaktem z nożem rozdrabniającym.
- 5 Nóż rozdrabniający**
Nóż rozdrabniający ścina i rozdrabnia zarośla.
- 6 Osłona do głowic koszących**
Osłona do głowic koszących chroni użytkownika przed wyrzucanymi w górę przedmiotami i przed kontaktem z głowicą koszącą.
- 7 Nóż korygujący**
Nóż korygujący skraca żyłki tnące podczas pracy na odpowiednią długość.
- 8 Głowica kosząca**
Głowica kosząca utrzymuje żyłki tnące.
- 9 Ogranicznik**
Ogranicznik chroni użytkownika przed wyrzucanymi do góry przedmiotami i przed kontaktem z tarczą oraz służy w trakcie pracy do opierania kosi mechanicznej o drewno.

10 Tarcza tnąca

Tarcza tnąca ścina krzewy i drzewa.

11 Osłona transportowa

Osłona transportowa chroni przed kontaktem z metalowymi narzędziami tnącymi.

3.3 Symbole

Na kosie mechanicznej i osłonie mogą znajdować się symbole o następującym znaczeniu:



Ten symbol oznacza zbiornik paliwa.



Ten symbol oznacza ręczną pompę paliwową.



W tej pozycji suwak jest ustawiony na tryb zimowy.



W tej pozycji suwak jest ustawiony na tryb letni.



Ta pozycja dźwigni przepustnicy rozruchowej służy do eksploatacji lub rozruchu silnika.



Ta pozycja dźwigni przepustnicy rozruchowej może służyć do rozruchu silnika.



Ten symbol oznacza przycisk Stop.



Ten symbol wskazuje kierunek obrotu narzędzia tnącego.

max \varnothing xxx Ten symbol informuje o maksymalnej średnicy narzędzia tnącego w mm.



Ten symbol wskazuje znamionową prędkość obrotową narzędzia tnącego.



LWA Gwarantowany poziom mocy akustycznej zgodnie z dyrektywą 2000/14/WE w dB(A) do porównania emisji hałasu produktów elektrycznych.

4 Wskazówki dotyczące bezpieczeństwa pracy

4.1 Symbole ostrzegawcze

4.1.1 Symbole ostrzegawcze

Symbole ostrzegawcze na kosie mechanicznej mają następujące znaczenie:



Przestrzegać zasad bezpieczeństwa i środków ostrożności.



Przeczytać instrukcję użytkownika, przestrzegać jej i zachować ją na przyszłość.



Nosić okulary ochronne, ochronę słuchu i kask ochronny.



Nosić obuwie ochronne z cholewkami.



Nosić rękawice ochronne.



Przestrzegać zasad bezpieczeństwa dotyczących odbicia.



Należy przestrzegać zasad bezpieczeństwa dotyczących wyrzucanych w górę przedmiotów i stosować odpowiednie środki zapobiegawcze.



Zachować bezpieczną odległość.



Nie dotykać gorącej powierzchni.

4.1.2 Osłona do głowic koszących

Symbole ostrzegawcze na osłonie dla głowic koszących mają następujące znaczenie:



Używać tej osłony dla głowic koszących.



Nie używać tej osłony do tarcz do koszenia trawy.



Nie używać tej osłony do noży do wycinania zarośli.



Nie używać tej osłony do noży rozdrabniających.



Nie używać tej osłony do tarcz tnących.

4.1.3 Osłona metalowego narzędzia tnącego

Symbole ostrzegawcze na osłonie do metalowych narzędzi tnących mają następujące znaczenie:



Używać tej osłony do tarcz do koszenia trawy.



Używać tej osłony do noży do wycinania zarośli.



Nie używać tej osłony do głowic koszących.



Nie używać tej osłony do noży rozdrabniających.



Nie używać tej osłony do tarcz tnących.

4.1.4 Osłona do noży rozdrabniających

Symbole ostrzegawcze na osłonie do noży rozdrabniających mają następujące znaczenie:



Używać tej osłony do noży rozdrabniających.



Nie używać tej osłony do głowic koszących.



Nie używać tej osłony do tarcz do koszenia trawy.



Nie używać tej osłony do noży do wycinania zarośli.



Nie używać tej osłony do tarcz tnących.

4.2 Użytkowanie zgodnie z przeznaczeniem

Kosa akumulatorowa STIHL FS 511 lub FS 561 jest przeznaczona do następujących zastosowań:

- z użyciem głowicy koszącej: koszenie trawy
- z użyciem tarczy do cięcia trawy: koszenie trawy i chwastów
- z użyciem noża do wycinania zarośli: koszenie zarośli o średnicy do 20 mm
- z użyciem noża rozdrabniającego: koszenie i rozdrabnianie zarośli o średnicy do 20 mm

- z użyciem tarczy: cięcie krzewów o średnicy do 70 mm

▲ OSTRZEŻENIE

- Użytkowanie kosi mechanicznej niezgodnie z przeznaczeniem może prowadzić do poważnych obrażeń lub śmierci osób oraz do strat materialnych.
 - ▶ Używać kosi mechanicznej wyłącznie w sposób opisany w niniejszej instrukcji obsługi.

4.3 Wymagania wobec użytkownika

▲ OSTRZEŻENIE

- Użytkownicy, którzy nie przejdą przeszkolenia, nie mogą rozpoznawać lub oszacować zagrożeń stwarzanych przez kosę mechaniczną. Może dojść do poważnych obrażeń lub śmierci użytkownika i osób postronnych.



- ▶ Przeczytać instrukcję użytkownika, przestrzegać jej i zachować ją na przyszłość.

- ▶ W razie przekazania kosi innej osobie: Przekazać również instrukcję użytkownika.
- ▶ Użytkownik urządzenia powinien spełniać poniższe wymagania:
 - Użytkownik powinien być wypoczęty.
 - Użytkownik jest pod kątem stanu fizycznego i umysłowego zdolny do obsługi kosi mechanicznej i do pracy z nią. Jeżeli stan fizyczny lub umysłowy ogranicza zdolności użytkownika, to powinien on wykonywać pracę jedynie pod nadzorem lub po poinstruowaniu przez odpowiedzialną osobę.
 - Użytkownik jest w stanie rozpoznać i oszacować zagrożenia powodowane przez kosę.
 - Użytkownik jest pełnoletni lub odbywa pod nadzorem naukę zawodu zgodnie z przepisami krajowymi.
 - Użytkownik, który nie pracował wcześniej z kosą mechaniczną, powinien nauczyć się jej użytkowania od dealera marki STIHL lub osoby wykwalifikowanej.
 - Użytkownik nie znajduje się pod wpływem alkoholu, leków lub narkotyków.
- ▶ W razie wątpliwości: Skontaktować się z autoryzowanym dealerm STIHL.
- Układ zapłonowy kosi mechanicznej wytwarza pole elektromagnetyczne. Pole elektromagnetyczne może zakłócić pracę rozrusznika

4 Wskazówki dotyczące bezpieczeństwa pracy

serca. Niebezpieczeństwo poważnego lub śmiertelnego wypadku.

- ▶ Jeśli użytkownik nosi rozrusznik serca: Nie dopuścić do zakłóceń pracy rozrusznika serca.

4.4 Odzież i wyposażenie

▲ OSTRZEŻENIE

- Włączona kosa może wciągnąć włosy użytkownika, jeśli są długie. Może to spowodować poważne obrażenia użytkownika.
 - ▶ Długie włosy należy związać i zabezpieczyć w taki sposób, aby nie sięgały ramion.
- Podczas pracy może dojść do wyrzucenia różnych przedmiotów z dużą prędkością. Może to spowodować obrażenia użytkownika.



- ▶ Nosić okulary ochronne ściśle przylegające do twarzy. Odpowiednie okulary ochronne przechodzą badania zgodnie z normą EN 166 lub z przepisami krajowymi i są dostępne w sprzedaży z odpowiednim oznaczeniem.

- ▶ Nosić osłonę twarzy.
- ▶ Nosić długie spodnie z wytrzymałego materiału.

- W trakcie pracy powstaje hałas. Hałas może uszkadzać słuch.



- ▶ Nosić odpowiednią ochronę słuchu.

- Spadające przedmioty mogą prowadzić do obrażeń głowy.



- ▶ Jeśli podczas pracy mogą spadać przedmioty, należy nosić kask ochronny.

- Podczas pracy może wzbijać się pył. Wdychanie pyłu może spowodować dolegliwości zdrowotne i reakcje alergiczne.

- ▶ Jeżeli wzbija się pył, nosić maskę przeciwpyłową.
- Nieodpowiednie ubranie może zaczepić się o drewno, zarośla lub kosę. Użytkownicy bez odpowiedniej odzieży mogą odnieść poważne obrażenia ciała.
 - ▶ Nosić odzież przylegającą ściśle do ciała.
 - ▶ Zdjąć szalik i biżuterię.
- Podczas pracy użytkownik może mieć kontakt z wirującym narzędziem tnącym. Może to spowodować poważne obrażenia użytkownika.
 - ▶ Pracować w obuwu wykonanym z wytrzymałych materiałów.



▶ W przypadku używania metalowego narzędzia tnącego nosić obuwie z cholewkami i stalowymi podnoskami.

▶ Nosić długie spodnie z wytrzymałego materiału.

- Podczas montażu i demontażu narzędzia tnącego oraz podczas czyszczenia lub konserwacji użytkownik może mieć kontakt z ostrymi krawędziami narzędzia tnącego lub noża korygującego. Może to spowodować obrażenia użytkownika.



▶ Nosić rękawice robocze wykonane z wytrzymałych materiałów.

- Użytkownik noszący nieodpowiednie obuwie może się poślizgnąć. Może to spowodować obrażenia użytkownika.
 - ▶ Nosić solidne, zamknięte obuwie z podeszwami o dobrej przyczepności.

4.5 Miejsce pracy i otoczenie

▲ OSTRZEŻENIE

- Osoby postronne, dzieci i zwierzęta nie są w stanie rozpoznać ani ocenić zagrożeń powodowanych przez kosę i wyrzucane przez nią przedmioty. Może dojść do poważnych obrażeń osób postronnych, dzieci i zwierząt oraz szkód materialnych.



▶ Osoby postronne, dzieci i zwierzęta nie mogą zbliżać się na odległość poniżej 15 m do miejsca pracy.

- ▶ Zachować odstęp 15 m od przedmiotów.
- ▶ Nie pozostawiać kosi bez nadzoru.
- ▶ Nie pozwolić dzieciom na zabawę kosą.
- Podczas pracy silnika z tłumika wypływają gorące spaliny. Gorące spaliny mogą spowodować zapłon łatwopalnych materiałów w pożar.
 - ▶ Strumienia spalin nie zbliżać do łatwopalnych materiałów.

4.6 Bezpieczny stan

4.6.1 Kosa mechaniczna

Stan kosi jest bezpieczny, jeśli spełnione są następujące warunki:

- Kosa mechaniczna nie jest uszkodzona.
- Brak wycieku paliwa z kosi mechanicznej.
- Korek zbiornika paliwa jest zamknięty.
- Kosa mechaniczna jest czysta.
- Elementy obsługowe działają i nie zostały zmienione.

- Jest zamontowane narzędzie tnące i osłona podane w niniejszej instrukcji obsługi.
- Narzędzie tnące i osłona są prawidłowo zamontowane.
- Kosa jest wyposażona tylko w oryginalne akcesoria STIHL.
- Akcesoria są zamontowane prawidłowo.
- Wszystkie dostępne śruby i elementy mocujące są dociągnięte.

▲ OSTRZEŻENIE

- Jeśli urządzenie nie znajduje się w stanie bezpiecznym, jego elementy mogą działać nieprawidłowo, a zabezpieczenia zostać dezaktywowane i może dojść do wycieku paliwa. Może dojść do poważnych obrażeń lub śmierci.
 - ▶ Nie używać uszkodzonej kosi mechanicznej.
 - ▶ W razie wycieku paliwa z kosi mechanicznej nie używać kosi i skontaktować się z autoryzowanym dealerm STIHL.
 - ▶ Zamknąć korek zbiornika paliwa.
 - ▶ Jeśli kosa mechaniczna jest zabrudzona, należy ją wyczyścić.
 - ▶ Nie wprowadzać zmian w kosie. Wyjątek: Montaż opisanego w niniejszej instrukcji obsługi zestawu narzędzia tnącego i osłony.
 - ▶ Jeżeli elementy obsługowe kosi są niesprawne, nie należy używać kosi.
 - ▶ Montować tylko oryginalne akcesoria STIHL przeznaczone do tego modelu kosi.
 - ▶ Narzędzie tnące i osłonę zamontować zgodnie z opisem w niniejszej instrukcji obsługi.
 - ▶ Akcesoria montować wyłącznie w sposób opisany w niniejszej instrukcji obsługi lub w instrukcji obsługi akcesoriów.
 - ▶ Dociągnąć poluzowane śruby i elementy mocujące.
 - ▶ Nie wkładać żadnych przedmiotów do otworów w kosie mechanicznej.
 - ▶ Wymienić zużyte lub uszkodzone etykiety ostrzegawcze.
 - ▶ W razie wątpliwości skontaktować się z autoryzowanym dealerm STIHL.

4.6.2 Osłona

Osłona jest bezpieczna dla użytkownika i otoczenia, jeżeli:

- Osłona nie jest uszkodzona.
- Śruby osłony są dokręcone z właściwym momentem obrotowym.
- Jeżeli osłona używana jest do głowic koszących: prawidłowo zamontowany nóż korygujący.

▲ OSTRZEŻENIE

- Jeśli urządzenie nie znajduje się w bezpiecznym stanie, jego elementy mogą działać nieprawidłowo, a zabezpieczenia być nieaktywne. Może to spowodować poważne obrażenia użytkownika.
 - ▶ Osłony można używać, jeżeli nie jest uszkodzona.
 - ▶ Dokręcić śruby osłony z właściwym momentem obrotowym  6.2.
 - ▶ Jeżeli osłona używana jest do głowic koszących: pracować z prawidłowo zamontowanym nożem korygującym.
 - ▶ W razie wątpliwości skontaktować się z autoryzowanym dealerem STIHL.

4.6.3 Głowica kosząca

Głowica kosząca jest bezpieczna, jeśli są spełnione następujące warunki:

- Głowica kosząca nie jest uszkodzona.
- Głowica kosząca nie jest zablokowana.
- Żyłki tnące są prawidłowo zamontowane.
- Granice zużycia nie są przekroczone.

▲ OSTRZEŻENIE

- Jeśli głowica tnąca nie znajduje się w stanie bezpiecznym, elementy głowicy i żyłka tnąca mogą się poluzować i zostać odrzucone. Skutkiem mogą być poważne obrażenia.
 - ▶ Nie używać uszkodzonej głowicy koszącej.
 - ▶ Nie wymieniać żyłki tnącej na przedmioty metalowe.
 - ▶ Obserwować i nie przekraczać granic zużycia.
 - ▶ W razie wątpliwości skontaktować się z autoryzowanym dealerem STIHL.

4.6.4 Metalowe narzędzie tnące

Metalowe narzędzie tnące jest bezpieczne dla użytkownika i otoczenia, jeżeli:

- Metalowe narzędzie tnące i osprzęt nie są uszkodzone.
- Metalowe narzędzie tnące nie jest zdeformowane.
- Metalowe narzędzie tnące jest prawidłowo zamontowane.
- Metalowe narzędzie tnące jest prawidłowo naostrzone.
- Metalowe narzędzie tnące nie ma zadziorów na krawędziach tnących.
- Granice zużycia nie są przekroczone.
- Jeśli wykorzystywane są metalowe narzędzia tnące innych producentów, to nie mogą one być cięższe ani grubsze, a także nie mogą posiadać innego kształtu, gorszej jakości ani większej średnicy od największego metalo-

wego narzędzia tnącego dopuszczonego przez firmę STIHL.

▲ OSTRZEŻENIE

- Jeśli metalowe narzędzie tnące nie znajduje się w stanie bezpiecznym, jego elementy mogą się poluzować i zostać odrzucone. Skutkiem mogą być poważne obrażenia.
 - ▶ Nie pracować z uszkodzonym metalowym narzędziem tnącym i uszkodzonym osprzętem.
 - ▶ Prawidłowo naostrzyć metalowe narzędzie tnące.
 - ▶ Usunąć pilnikiem zadziory na krawędziach tnących.
 - ▶ Złocić wyważenie metalowego urządzenia tnącego dealerowi STIHL.
 - ▶ Uwzględniać granice zużycia i przestrzegać ich.
 - ▶ Używać jednego z metalowych narzędzi tnących podanych w niniejszej instrukcji użytkowania.
 - ▶ W razie wątpliwości skontaktować się z autoryzowanym dealerem STIHL.

4.7 Paliwo i tankowanie

▲ OSTRZEŻENIE

- Paliwo stosowane do tej kosi mechanicznej to mieszanka benzyny i oleju do silników dwusuwowych. Paliwo i benzyna są skrajnie łatwopalne. Kontakt paliwa lub benzyny z otwartym ogniem lub gorącymi przedmiotami może spowodować pożar lub wybuch. Możliwe są poważne obrażenia ciała lub śmierć oraz znaczne straty materialne.
 - ▶ Paliwo i benzynę chronić przed wysokimi temperaturami i ogniem.
 - ▶ Nie rozlać paliwa i benzyny.
 - ▶ W przypadku rozlania paliwa: Zetrzeć paliwo szmatką. Silnik wolno uruchamiać dopiero wtedy, gdy wszystkie elementy kosi mechanicznej będą suche.
 - ▶ Nie palić tytoniu.
 - ▶ Nie tankować w pobliżu źródeł ognia.
 - ▶ Przed zatankowaniem wyłączyć silnik i poczekać do jego schłodzenia.
 - ▶ Silnik uruchamiać w odległości minimum 3 metrów od miejsca tankowania.
- Wdychane opary paliwa i benzyny mogą spowodować zatrucie.
 - ▶ Nie wdychać oparów paliwa i benzyny.
 - ▶ Tankować w miejscu o dobrej cyrkulacji powietrza.
- Kosa mechaniczna nagrzewa się w trakcie pracy. Paliwo zwiększa objętość i w zbiorniku

może powstać naciśnięcie. Po otwarciu korka paliwo może wyprysnąć. Wypryskujące paliwo może się zapalić. Niebezpieczeństwo poważnego wypadku.

- ▶ Najpierw zaczekać do ostygnięcia kosi mechanicznej i dopiero wtedy odkręcić korek.
- Odzież pobrudzona paliwem lub benzyną jest łatwo palna. Możliwe są poważne obrażenia ciała lub śmierć oraz znaczne straty materialne.
 - ▶ W przypadku pobrudzenia odzieży paliwem lub benzyną: Zmienić ubranie.
- Paliwo, benzyna i olej do silników dwusuwowych mogą stanowić zagrożenie dla środowiska.
 - ▶ Nie rozlać paliwa, benzyny i oleju do silników dwusuwowych.
 - ▶ Paliwo, benzynę i olej do silników dwusuwowych należy utylizować we właściwy i przyjazny dla środowiska sposób.
- Kontakt paliwa, benzyny i oleju do silników dwusuwowych ze skórą lub oczami może spowodować podrażnienia skóry i oczu.
 - ▶ Unikać kontaktu z paliwem, benzyną i olejem do silników dwusuwowych.
 - ▶ W razie kontaktu ze skórą: Zabrudzone miejsca na skórze zmyć dużą ilością wody z mydłem.
 - ▶ W razie kontaktu z oczami: Płukać oczy wodą przez przynajmniej 15 minut i udać się do lekarza.
- Układ zapłonowy kosi mechanicznej wytwarza iskry. Iskry mogą wydostać się na zewnątrz i spowodować pożar lub wybuch w pobliżu substancji łatwopalnych lub wybuchowych. Możliwe są poważne obrażenia ciała lub śmierć oraz znaczne straty materialne.
 - ▶ Stosować świece zapłonowe opisane w niniejszej instrukcji.
 - ▶ Wkręcić i dokręcić dobrze świecę zapłonową.
 - ▶ Wcisnąć wtyczkę przewodu zapłonowego.
- W przypadku zatankowania kosi mechanicznej paliwem zmieszonym z nieodpowiedniej benzyny lub nieodpowiedniego oleju do silników dwusuwowych, bądź paliwem o niewłaściwej proporcji mieszanki benzyny i oleju, może dojść do uszkodzenia kosi.
 - ▶ Mieszanek paliwa przygotować w sposób opisany w niniejszej instrukcji.
- W przypadku dłuższego przechowywania paliwa może dojść do oddzielenia mieszanki benzyny i oleju do silników dwusuwowych. Zatankowanie kosi mechanicznej oddzieloną

mieszaną paliwa może spowodować uszkodzenie kosi.

- ▶ Przed zatankowaniem kosi mechanicznej: Wymieszać paliwo.
- ▶ Mieszanki benzyny i oleju do silników dwusuwowych nie przechowywać przez okres dłuższy niż 30 dni (STIHL MotoMix: 2 lata).

4.8 Praca

▲ OSTRZEŻENIE

- Jeśli użytkownik nie uruchomi silnika prawidłowo, może utracić kontrolę nad kosą mechaniczną. Może to spowodować poważne obrażenia użytkownika.
 - ▶ Uruchamiać silnik w sposób opisany w niniejszej instrukcji użytkownika.
 - ▶ Jeśli narzędzie tnące dotknie ziemi lub przedmiotów: nie uruchamiać silnika.
- Jeśli w momencie uruchomienia silnika dzwignia przepustnicy rozruchowej znajduje się w pozycji ▲, to prędkość obrotowa silnika jest wyższa niż prędkość obrotowa na biegu jałowym, a narzędzie tnące może obracać się, gdy silnik będzie pracował. Może to spowodować poważne obrażenia użytkownika.
 - ▶ Nie dotykać narzędzia tnącego.
 - ▶ Uruchamiać silnik w sposób opisany w niniejszej instrukcji użytkownika.
- W określonych sytuacjach użytkownik może nie zachować koncentracji podczas pracy. Użytkownik może stracić kontrolę nad kosą mechaniczną, potknąć się, przewrócić i doznać poważnych obrażeń.
 - ▶ Pracę wykonywać spokojnie i w sposób przemyślany.
 - ▶ Jeżeli światło i widoczność nie są wystarczające: nie należy używać kosi mechanicznej.
 - ▶ Kosę mechaniczną należy obsługiwać w pojedynkę.
 - ▶ Prowadzić narzędzie tnące w pobliżu podłoża.
 - ▶ Uważać na przeszkody.
 - ▶ Pracować, stojąc na ziemi i zachowując równowagę.
 - ▶ W przypadku zmęczenia zrobić przerwę w pracy.
- Podczas pracy silnik wytwarza spalinę. Wdychanie spalin może spowodować zatrucie.
 - ▶ Nie wdychać spalin.
 - ▶ Używać kosi mechanicznej w miejscu o dobrej wentylacji.
 - ▶ W przypadku wystąpienia mdłości, bólów głowy, problemów ze wzrokiem, zaburzenia

- słuchu lub zawrotów głowy: zakończyć pracę i udać się do lekarza.
- Jeśli użytkownik nosi ochronniki słuchu podczas pracy silnika, może słyszeć i oceniać dźwięki w sposób ograniczony.
 - ▶ Pracę wykonywać spokojnie i w sposób przemyślany.
 - Jeśli podczas pracy z kosą mechaniczną dźwignia przepustnicy rozruchowej jest ustawiona w pozycji ▲, użytkownik może nie być w stanie zachować kontroli nad kosą podczas pracy. Może to spowodować poważne obrażenia użytkownika.
 - ▶ Podczas pracy dźwignia wielofunkcyjna musi być ustawiona w pozycji I.
 - ▶ Uruchamiać silnik w sposób opisany w niniejszej instrukcji użytkownika.
 - Obracające się narzędzie tnące może skaleczyć użytkownika. Może to spowodować poważne obrażenia użytkownika.
 - ▶ Nie dotykać obracającego się narzędzia tnącego.
 - ▶ Jeśli narzędzie tnące jest zablokowane przez inny przedmiot: wyłączyć silnik. Dopiero wtedy można usunąć przedmiot.
 - Jeśli narzędzie tnące jest zablokowane przez inny przedmiot i nastąpi dodanie gazu, może to spowodować uszkodzenie kosy mechanicznej.
 - ▶ Wyłączyć silnik. Dopiero wtedy można usunąć przedmiot.
 - Jeśli kosa zacznie działać podczas pracy w sposób zmieniony lub nietypowy, może znajdować się w niebezpiecznym stanie. Może dojść do poważnych obrażeń lub szkód materialnych.
 - ▶ Przerwać pracę i skontaktować się z autoryzowanym dealerem STIHL.
 - Włączona kosa mechaniczna może generować drgania.
 - ▶ Nosić rękawice.



- ▶ Robić przerwy podczas pracy.
- ▶ W przypadku wystąpienia objawów zaburzenia krążenia zasięgnąć pomocy lekarskiej.
- Jeśli podczas pracy narzędzie tnące natknie się na ciało obce, może dojść do jego wyrzucenia lub wyrzucenia fragmentów z dużą prędkością. Może dojść do obrażeń lub szkód materialnych.
 - ▶ Usuwać niepotrzebne przedmioty z obszaru roboczego.

- Jeśli obracające się metalowe narzędzie tnące trafi na twardy przedmiot, mogą powstać iskry i może dojść do uszkodzenia metalowego narzędzia tnącego. W łatwopalnym środowisku iskry mogą spowodować pożary. Może dojść do poważnych obrażeń lub śmierci oraz szkód materialnych.
 - ▶ Nie pracować w łatwopalnym środowisku.
 - ▶ Sprawdzić, czy metalowe narzędzie tnące nie stwarza zagrożenia.
- Po puszczeniu dźwigni gazu narzędzie tnące obraca się jeszcze przez krótki czas. Skutkiem mogą być poważne obrażenia.
 - ▶ Poczekać, aż narzędzie tnące przestanie się obracać.
- W sytuacji zagrożenia użytkownik może wpaść w panikę i nie być w stanie zdjąć szelek. Może to spowodować poważne obrażenia użytkownika.
 - ▶ Ćwiczyć ściąganie szelek.

4.9 Siły reakcji

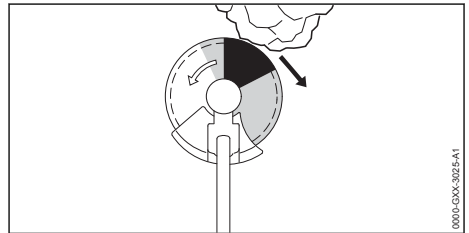

Odrzucenie może mieć następujące przyczyny:

- Obracające się metalowe narzędzie tnące trafia dokładnie na obszar zaznaczony na szaro lub obszar zaznaczony na czarno na twardym przedmiocie i następuje jego szybkie wyhamowanie.
- Obracające się metalowe narzędzie tnące jest zaciśnięte.

Z największym ryzykiem wystąpienia odrzucenia należy liczyć się na obszarze zaznaczonym na czarno.

▲ OSTRZEŻENIE

- W wyniku tych przyczyn może dojść do gwałtownego wyhamowania lub zatrzymania ruchu obrotowego narzędzia tnącego i narzędzie może zostać pchnięte w kierunku użytkownika (czarna strzałka). Użytkownik może utracić kontrolę nad kosą mechaniczną. Skutkiem mogą być poważne obrażenia lub śmierć osób.
 - ▶ Kosę mechaniczną trzymać zawsze oburącz.

- ▶ Pracować wyłącznie w sposób opisany w niniejszej instrukcji użytkownika.
- ▶ Nie pracować obszarem zaznaczonym na czarno.
- ▶ Używać jednej z kombinacji narzędzia tnącego, osłony i systemu przenoszenia podanych w tej instrukcji użytkownika.
- ▶ Prawidłowo naostrzyć metalowe narzędzie tnące.
- ▶ Kosić na pełnych obrotach.

4.10 Transport

▲ OSTRZEŻENIE

- Obudowa przekładni może nagrzewać się w trakcie pracy. Użytkownik może się poparzyć.
 - ▶ Nie dotykać gorącej obudowy przekładni.
- Kosa mechaniczna może przewrócić się lub przesunąć podczas przewozu pojazdem. Niebezpieczeństwo odniesienia obrażeń oraz strat w mieniu.
 - ▶ Wyłączyć silnik.
 - ▶ W przypadku zamontowanego metalowego narzędzia tnącego: zamontować osłonę transportową.
 - ▶ Kosę zabezpieczyć pasami lub siatką w taki sposób, aby nie mogła się przewrócić ani przesunąć.
- Jeśli silnik wcześniej pracował, tłumik i silnik mogą być gorące. Użytkownik może się poparzyć.
 - ▶ Kosę mechaniczną przenosić za wysięgnik w taki sposób, aby narzędzie tnące było skierowane do tyłu i aby kosa była wyważona.

4.11 Przechowywanie

▲ OSTRZEŻENIE

- Dzieci nie są w stanie rozpoznać i ocenić zagrożeń powodowanych przez kosę mechaniczną. Skutkiem mogą być poważne obrażenia.
 - ▶ Wyłączyć silnik.
 - ▶ W przypadku zamontowanego metalowego narzędzia tnącego: zamontować osłonę transportową.
 - ▶ Przechowywać kosę mechaniczną poza zasięgiem dzieci.
- Styki elektryczne kosi mechanicznej oraz podzespoły z metalu mogą zardzewieć od wilgoci. Kosa mechaniczna może ulec uszkodzeniu.
 - ▶ Przechowywać kosę mechaniczną w miejscu suchym i czystym.

4.12 Czyszczenie, konserwacja i naprawy

▲ OSTRZEŻENIE

- Jeśli podczas czyszczenia, konserwacji lub naprawy silnik będzie pracował, może dojść do niezamierzonego uruchomienia narzędzia tnącego. Może dojść do poważnych obrażeń lub szkód materialnych.
 - ▶ Wyłączyć silnik.
- Jeśli silnik wcześniej pracował, tłumik i silnik mogą być gorące. Może dojść do poparzenia.
 - ▶ Poczekać do schłodzenia się tłumika i silnika.
- Obudowa przekładni może nagrzewać się w trakcie pracy. Użytkownik może się poparzyć.
 - ▶ Nie dotykać gorącej obudowy przekładni.



- Czyszczenie agresywnymi środkami, strumieniem wody lub ostrymi przedmiotami może spowodować uszkodzenie kosi mechanicznej, osłony lub narzędzia tnącego. Nieprawidłowe czyszczenie kosi mechanicznej, osłony lub narzędzia tnącego może spowodować nieprawidłowe działanie podzespołów i wyłączenie zabezpieczeń. Skutkiem mogą być poważne obrażenia.
 - ▶ Kosę mechaniczną, osłonę i narzędzie tnące czyścić w sposób opisany w tej instrukcji użytkownika.
- Nieprawidłowa konserwacja lub naprawa kosi mechanicznej, osłony lub narzędzia tnącego może spowodować nieprawidłowe działanie podzespołów i wyłączenie zabezpieczeń. Może dojść do poważnych obrażeń lub śmierci.
 - ▶ Nie wolno samodzielnie naprawiać ani konserwować kosi mechanicznej i osłony.
 - ▶ Jeśli kosa mechaniczna lub osłona wymagają konserwacji lub naprawy, należy skontaktować się z autoryzowanym dealerem STIHL.
 - ▶ Narzędzie tnące konserwować w sposób opisany w instrukcji obsługi lub na opakowaniu używanego narzędzia tnącego.
- Podczas czyszczenia lub konserwacji narzędzi tnących użytkownik może skaleczyć się o ostre krawędzie tnące. Może to spowodować obrażenia użytkownika.
 - ▶ Nosić rękawice robocze wykonane z wytrzymałych materiałów.



5 Przygotowanie kosi mechanicznej do pracy

5.1 Przygotowanie kosi mechanicznej do pracy

Zawsze przed rozpoczęciem pracy należy wykonać następujące czynności:

- ▶ Sprawdzić bezpieczny stan następujących elementów:
 - Kosa, 4.6.1.
 - Osłona, 4.6.2.
 - Głowica kosząca lub metalowe narzędzie tnące, 4.6.3 lub 4.6.4.
- ▶ Wyczyścić kosę mechaniczną, 15.1.
- ▶ Zamontować uchwyt dwuręczny, 6.1.
- ▶ Wybrać kombinację narzędzia tnącego, osłony i systemu przenoszenia, 20.
- ▶ Zamontować osłonę, 6.2.
- ▶ Zamontować głowicę koszącą lub metalowe narzędzie tnące, 6.3.1 lub 6.4.
- ▶ Zatankować kosę mechaniczną, 8.2.
- ▶ Założyć i wyregulować system nośny, 7.1.
- ▶ Ustawić uchwyt dwuręczny, 7.2.
- ▶ Wyważyć kosę mechaniczną, 7.3.
- ▶ Sprawdzić elementy obsługi, 10.1.
- ▶ Jeśli nie można wykonać opisanych czynności, nie używać kosi mechanicznej i skontaktować się z autoryzowanym dealerm STIHL.

6 Montaż kosi mechanicznej

6.1 Montaż uchwyty dwuręcznego

- ▶ Wyłączyć silnik.

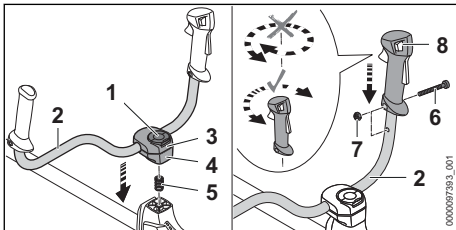

- ▶ Rozłożyć pałąk śruby zaciskowej (1) i obracać przeciwnie do kierunku ruchu wskazówek zegara tak długo, aż rura uchwyty (2) będzie tylko lekko zaciśnięta.
- ▶ Włożyć od dołu sprężynę (5) w dolny zacisk (4).
- ▶ Założyć zaciski (3 i 4) na wysięgniku i wkręcić śrubę zaciskową (1).
- ▶ Obrócić rurę uchwyty (2) do góry.
- ▶ Dokręcić śrubę zaciskową (1) i złożyć pałąk.

- ▶ Wykręcić śrubę (6).
- ▶ Uchwyt manipulacyjny (8) założyć na rurę uchwyty (2) w taki sposób, aby otwór w uchwycie manipulacyjnym pokrywał się z otworem w rurze uchwyty, a dźwignia przełącznika była skierowana w kierunku obudowy przekładni. Nie przekręcać przy tym uchwyty manipulacyjnego (8).
- ▶ Włożyć nakrętkę (7).
- ▶ Wkręcić i dokręcić śrubę (6).

Nie trzeba ponownie demontować uchwyty dwuręcznego.

6.2 Montaż i demontaż osłony i ogranicznika

6.2.1 Montaż osłony do głowicy koszących, metalowego narzędzia tnącego i ogranicznika

- ▶ Wyłączyć silnik.

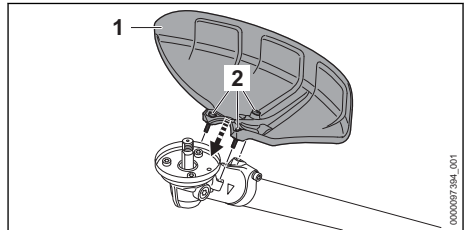

- ▶ Założyć osłonę (1) na obudowę przekładni.
- ▶ Wkręcić śruby (2) i dokręcić je momentem 10 Nm.

6.2.2 Demontaż osłony do głowicy koszących, metalowego narzędzia tnącego i ogranicznika

- ▶ Wyłączyć silnik.
- ▶ Wykręcić śruby.
- ▶ Zdjąć osłonę.

6.2.3 Montaż osłony noża rozdrabniającego

Do montażu osłony wymagany jest dodatkowy uchwyt na wysięgniku. Uchwyt mocowany jest do wysięgnika specjalnymi śrubami i specjalnym narzędziem.

- ▶ Wyłączyć silnik.
- ▶ Jeśli uchwyt na osłonę nie jest jeszcze zamontowany na wysięgniku: zlecić jego montaż autoryzowanemu dealerowi STIHL.

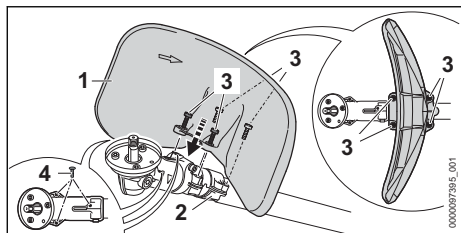

- ▶ Osadzić osłonę (1) na uchwycie (2) w taki sposób, aby wewnętrzna zagięta strona wskazywała w kierunku obudowy przekładni.
- ▶ Wkręcić śruby (3) i dokręcić je momentem 10 Nm.
- ▶ Wcisnąć zatyczki (4) do otworów gwintowanych w obudowie przekładni. Otwory gwintowane są zabezpieczone przed zanieczyszczeniem.

6.2.4 Demontaż osłony noży rozdrabniających

- ▶ Wyłączyć silnik.
- ▶ Wykręcić śruby.
- ▶ Zdjąć osłonę.
- ▶ Wyciągnąć zatyczki z otworów gwintowanych w obudowie przekładni i wcisnąć do otworów gwintowanych uchwytu. Otwory gwintowane uchwytu są zabezpieczone przed zanieczyszczeniem.

6.3 Montaż i demontaż głowicy koszącej

6.3.1 Montaż głowicy koszącej

- ▶ Wyłączyć silnik.

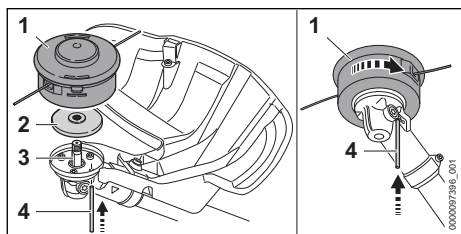

- ▶ Nalożyć talerz dociskowy (2) na wał (3) w taki sposób, aby mniejsza średnica była skierowana do góry.
- ▶ Nalożyć głowicę koszącą (1) na wał (3) i obrócić ją ręką w lewo.
- ▶ Trzpień blokujący (4) włożyć w otwór do oporu i przytrzymać.
- ▶ Głowicę koszącą (1) obracać w lewo, aż trzpień (4) zablokuje się. Wał (3) jest zablokowany.
- ▶ Dokręcić głowicę koszącą (1) ręką.

- ▶ Wyjąć trzpień blokujący (4).

6.3.2 Demontaż głowicy koszącej

- ▶ Wyłączyć silnik.
- ▶ Wcisnąć trzpień blokujący do oporu do otworu i przytrzymać go w tej pozycji.
- ▶ Obracać głowicę koszącą do momentu zatrzaśnięcia trzpienia blokującego. Wał jest zablokowany.
- ▶ Wykręcić głowicę koszącą w kierunku zgodnym z ruchem wskazówek zegara
- ▶ Zdjąć talerzową tarczę dociskową.
- ▶ Zdjąć trzpień blokujący.

6.4 Montaż i demontaż metalowego narzędzia tnącego

6.4.1 Montaż tarczy do koszenia trawy, noża do wycinania zarośli lub tarczy tnącej

- ▶ Wyłączyć silnik.

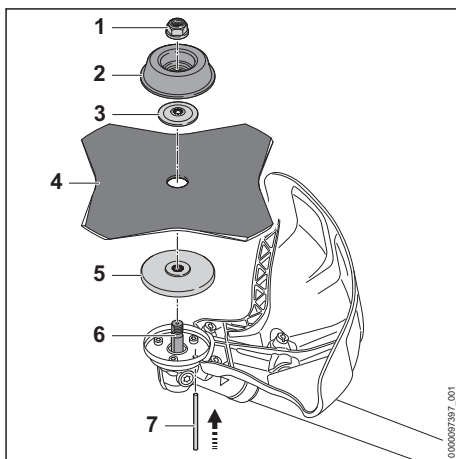

- ▶ Nalożyć tarczę dociskową (5) na wał (6) w taki sposób, aby mniejsza średnica skierowana była do góry.
- ▶ Położyć metalowe narzędzie tnące (4) na tarczy dociskowej (5). W przypadku używania tarczy tnącej lub tarczy do koszenia trawy o więcej niż 4 ostrzach należy ustawić krawędzie tnące w tym samym kierunku zgodnie ze strzałką kierunku obrotu na osłonie.
- ▶ Położyć tarczę dociskową (3) na metalowe narzędzie tnące (4) wypukłą stroną do góry.
- ▶ Położyć osłonę (2) na tarczy dociskowej (3) zamkniętą stroną do góry.
- ▶ Trzpień blokujący (7) włożyć w otwór do oporu i przytrzymać.

- ▶ Metalowe narzędzie tnące (4) obracać w lewo, aż trzpień (7) zablokuje się. Wał (6) jest zablokowany.
- ▶ Nakręcić i mocno dokręcić nakrętkę (1) w lewo.
- ▶ Wyjąć trzpień blokujący (7).

6.4.2 Montaż noża do wycinania zarośli lub noża rozdrabniającego

- ▶ Wyłączyć silnik.

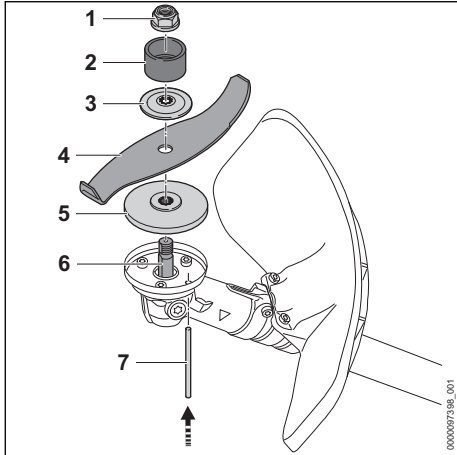

- ▶ Nałożyć tarczę dociskową (5) na wał (6) w taki sposób, aby mniejsza średnica skierowana była do góry.
- ▶ Położyć metalowe narzędzie tnące (4) na tarczy dociskowej (5). W przypadku używania noża rozdrabniającego: krawędzie tnące ustawić w taki sposób, aby skierowane były od przekładni w kierunku nakrętki (1).
- ▶ Położyć tarczę dociskową (3) na metalowe narzędzie tnące (4) wypukłą stroną do góry.
- ▶ Położyć pierścień ochronny (2) na tarczę dociskową (3) otworem do góry.
- ▶ Trzpień blokujący (7) włożyć w otwór do oporu i przytrzymać.
- ▶ Metalowe narzędzie tnące (4) obracać w lewo, aż trzpień (7) zablokuje się. Wał (6) jest zablokowany.
- ▶ Nakręcić i mocno dokręcić nakrętkę (1) w lewo.
- ▶ Wyjąć trzpień blokujący (7).

6.4.3 Demontaż metalowego narzędzia tnącego

- ▶ Wyłączyć silnik.
- ▶ Trzpień blokujący włożyć w otwór do oporu i przytrzymać.

7 Włączanie kosi mechanicznej dla użytkownika

- ▶ Metalowe narzędzie tnące obracać w prawo, aż trzpień zablokuje się. Wał jest zablokowany.
- ▶ Odkręcić nakrętkę w prawo.
- ▶ Zdemontować elementy mocujące, metalowe narzędzie tnące oraz talerzową tarczę dociskową.
- ▶ Wyjąć trzpień blokujący.

7 Włączanie kosi mechanicznej dla użytkownika

7.1 Zakładanie i regulacja podwójnego pasa uprząży nośnej

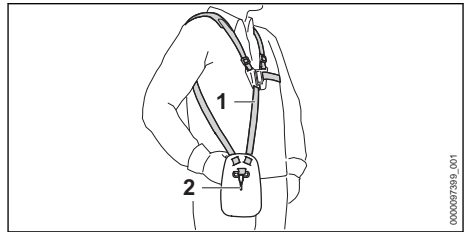

- ▶ Założyć podwójny pas nośny (1).
- ▶ Wyregulować długość podwójnego pasa nośnego (1) w taki sposób, aby karabińczyk (2) znajdował się mniej więcej szerokość dłoni poniżej prawego biodra.

7.2 Ustawianie uchwytu dwuręcznego

Uchwyt dwuręczny można ustawiać w różnych pozycjach w zależności od wzrostu użytkownika.

- ▶ Wyłączyć silnik.
- ▶ Zawiesić kosę mechaniczną za listwę z otworami na karabińczyku systemu nośnego.

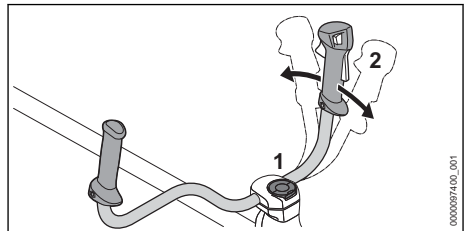

- ▶ Odkręcić śrubę zaciskową (1).
- ▶ Ustawić uchwyt dwuręczny (2) w odpowiedniej pozycji.
- ▶ Mocno dokręcić śrubę zaciskową (1).

7.3 Wyważanie kosi mechanicznej

Zależnie od zastosowanego narzędzia tnącego kosę mechaniczną wyważa się w różny sposób.

Jeżeli zamontowane są głowica kosząca, tarcza do koszenia trawy, nóż do wycinania zarośli lub nóż rozdrabniający:

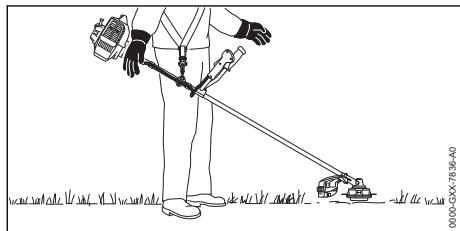

Narzędzie tnące powinno opierać się lekko na podłożu.

Jeżeli zamontowana jest tarcza tnąca:

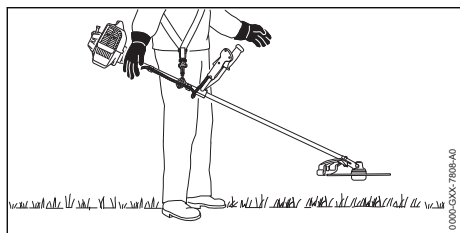

Tarcza tnąca musi znajdować się około 20 cm nad podłożem.

▶ Wyłączyć silnik.

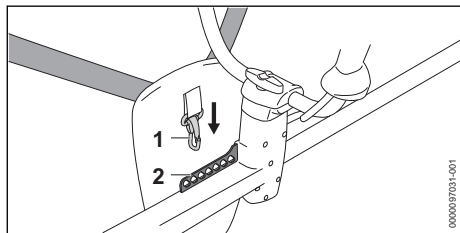

- ▶ Zawiesić listwę z otworami (2) na karabińczyku (1).
- ▶ Począć do zatrzymania się kosi mechanicznej.
- ▶ Jeśli trzeba dopasować pozycję narzędzia tnącego po zatrzymaniu: zaczepić karabińczyk (1) o inny otwór na listwie z otworami (2) i dokonać ponownego wyważenia.

8 Przygotowanie mieszanki paliwowej i zatankowanie kosi mechanicznej

8.1 Przygotowywanie mieszanki paliwowej

Paliwo niezbędne do tej kosi mechanicznej to mieszanka benzyny i oleju do silników dwusuwowych w proporcji 1:50.

STIHL zaleca stosowanie gotowej mieszanki STIHL MotoMix.

W przypadku samodzielnego przyrządzania mieszanki wolno stosować wyłącznie olej STIHL do silników dwusuwowych albo inny olej silnikowy klasy JASO FB, JASO FC, JASO FD, ISO-L-EGB, ISO-L-EGC lub ISO-L-EGD.

Firma STIHL zaleca olej do silników dwusuwowych STIHL HP Ultra lub równorzędny olej silnikowy, aby zagwarantowane były wartości graniczne emisji przez cały okres eksploatacji urządzenia.

- ▶ Stosować benzynę o liczbie oktanowej minimum 90 RON i zawartości alkoholu nie więcej niż 10%.
- ▶ Stosowany olej do silników dwusuwowych musi spełniać określone wymagania.
- ▶ W zależności od potrzebnej ilości paliwa obliczyć ilości oleju i benzyny w proporcji 1:50. Przykładowe mieszanki paliwa:
 - 20 ml oleju do silników dwusuwowych, 1 l benzyny
 - 60 ml oleju do silników dwusuwowych, 3 l benzyny
 - 100 ml oleju do silników dwusuwowych, 5 l benzyny
- ▶ Najpierw do czystego kanistra wlać olej do silników dwusuwowych, a następnie benzynę.
- ▶ Wymieszać paliwo.

8.2 Tankowanie kosi mechanicznej

- ▶ Wyłączyć silnik.
- ▶ Kosę mechaniczną położyć na równej powierzchni korkiem zbiornika paliwa skierowanym do góry.
- ▶ Obszar wokół korka zbiornika paliwa wyczyścić wilgotną szmatką.

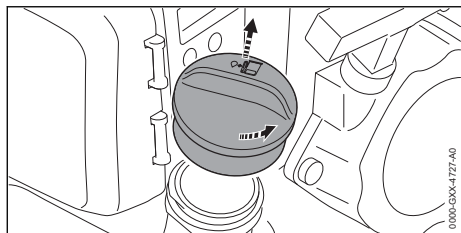

- ▶ Przekręcić korek zbiornika paliwa w lewo, aż będzie go można zdjąć.
- ▶ Zdjąć korek zbiornika paliwa.

WSKAZÓWKA

- Mieszanka paliwa może się rozdzielić szybciej pod wpływem światła, światła słonecznego i ekstremalnych temperatur. Zatankowanie rozdzielonej mieszanki paliwowej może spowodować uszkodzenie kosy mechanicznej.
 - ▶ Wymieszać paliwo.
 - ▶ Nie tankować paliwa przechowywanego dłużej niż 30 dni.
- ▶ Podczas wlewania paliwa uważać, aby nie rozlać paliwa. Zachować min. 15 mm wolnej przestrzeni do krawędzi zbiornika paliwa.

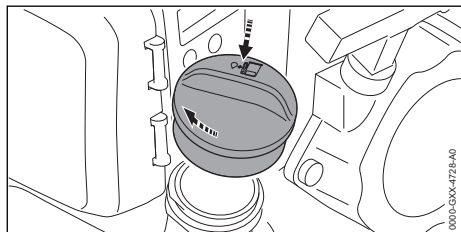

- ▶ Korek zbiornika paliwa założyć na zbiornik.
- ▶ Korek zbiornika paliwa przekręcić w prawo i dokręcić ręką. Zbiornik paliwa jest zamknięty.

9 Uruchamianie i wyłączenie silnika

9.1 Uruchamianie silnika

- ▶ Położyć kosę mechaniczną na równym podłożu w taki sposób, aby narzędzie tnące nie dotykało podłoża ani żadnych przedmiotów.
- ▶ Zdemontować osłonę transportową.

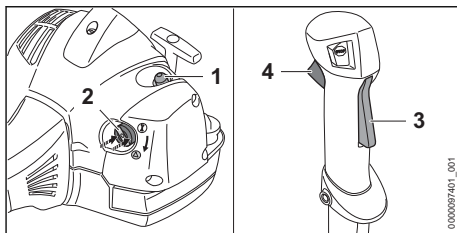

- ▶ Nacisnąć ręczną pompę paliwową (1) co najmniej 5 razy.
- ▶ Jeżeli silnik jest rozgrzany: pozostawić dźwignię przepustnicy rozruchowej (2) w pozycji **I**.
- ▶ Jeśli silnik ma temperaturę otoczenia: docisnąć dźwignię przepustnicy rozruchowej (2) do krawędzi i ustawić w pozycji **▲**.

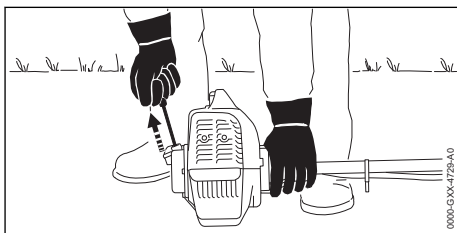

- ▶ Docisnąć kosę mechaniczną lewą ręką do podłoża.
- ▶ Prawą ręką wyciągnąć powoli rączkę rozrusznika do wycucia oporu.
- ▶ Pociągać rączkę szybkim i energicznym ruchem i chować ją ponownie, aż silnik uruchomi się.
- ▶ Jeśli dźwignia przepustnicy rozruchowej (2) znajduje się w pozycji **▲**: wcisnąć krótko blokadę dźwigni gazu (3) i dźwignię gazu (4). Dźwignia przepustnicy rozruchowej (2) przeskakuje do pozycji **I**. Silnik będzie pracował na biegu jałowym.
- ▶ Jeśli narzędzie tnące obraca się na biegu jałowym, usunąć nieprawidłowości. Ciężno gazu nie jest ustawione prawidłowo.
- ▶ Jeżeli silnik nie uruchomi się: dźwignię przepustnicy rozruchowej (2) ustawić w pozycji **▲** i ponowić próbę uruchomienia silnika.

9.2 Wyłączenie silnika

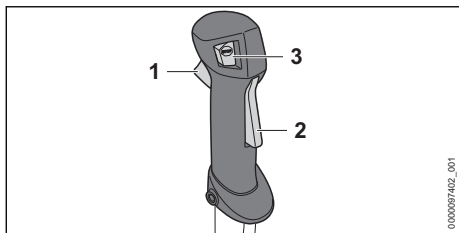

- ▶ Puścić dźwignię gazu (1) i blokadę dźwigni gazu (2).
Narzędzie tnące przestaje się poruszać.
- ▶ Nacisnąć przycisk Stop (3).
Silnik zgaśnie.

10 Sprawdzanie kosi mechanicznej

10.1 Sprawdzanie elementów obsługi

Blokada dźwigni gazu i dźwigni gazu

- ▶ Wyłączyć silnik.
- ▶ Spróbować nacisnąć dźwignię gazu bez naciśnięcia blokady dźwigni gazu.
- ▶ Jeśli można nacisnąć dźwignię gazu: nie używać kosi mechanicznej i skontaktować się z dealerem STIHL.

Blokada dźwigni gazu jest uszkodzona.

- ▶ Wcisnąć i przytrzymać blokadę dźwigni gazu.
- ▶ Nacisnąć dźwignię gazu.
- ▶ Puścić dźwignię gazu i blokadę dźwigni gazu.
- ▶ Jeżeli dźwignia gazu lub blokada dźwigni gazu poruszają się z oporem lub nie powracają do pozycji wyjściowej: nie używać kosi mechanicznej i skontaktować się z dealerem STIHL. Dźwignia gazu lub blokada dźwigni gazu są uszkodzone.

Regulacja cięgna gazu

- ▶ Uruchomić silnik.
- ▶ Wcisnąć dźwignię gazu, nie naciskając przy tym blokady dźwigni gazu.
- ▶ Jeśli silnik przyspieszy: wyregulować cięgno gazu.
Cięgno gazu nie jest ustawione prawidłowo.

Wyłączenie silnika

- ▶ Uruchomić silnik.
- ▶ Nacisnąć przycisk Stop.
Silnik zgaśnie.
- ▶ Jeżeli silnik nie zgaśnie:
 - ▶ Dźwignię przepustnicy rozruchowej ustawić w pozycji ▲.

Silnik zgaśnie.

- ▶ Nie używać kosi mechanicznej i skontaktować się z autoryzowanym dealerem STIHL.
Kosa mechaniczna jest uszkodzona.

11 Praca z użyciem kosi mechanicznej

11.1 Ustawienie trybu zimowego

Przy pracy w temperaturze poniżej +10°C może dojść do oblodzenia gaźnika. Aby gaźnik był ogrzewany dodatkowo ciepłym powietrzem z silnika, trzeba włączyć tryb zimowy.

WSKAZÓWKA

- Przy pracy w temperaturze powyżej +10°C w trybie zimowym może dojść do przegrzania silnika.
 - ▶ Ustawić tryb letni.

- ▶ Wyłączyć silnik.

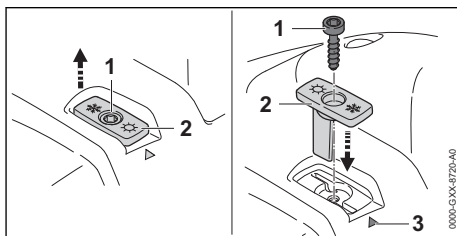

- ▶ Wykręcić śrubę (1).
- ▶ Wyciągnąć suwak (2).
- ▶ Wyrównać suwak (2) tak, aby symbol płatka śniegu wskazywał oznaczenie (3).
- ▶ Zamocować suwak (2).
- ▶ Wkręcić śrubę (1).

11.2 Ustawienie trybu letniego

Przy pracy w temperaturze powyżej +10°C trzeba ustawić tryb letni.

- ▶ Wyłączyć silnik.

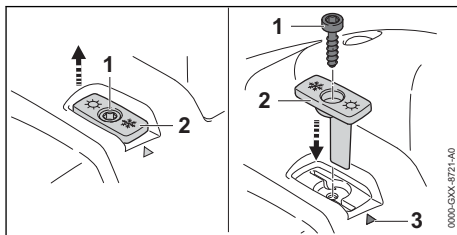

- ▶ Wykręcić śrubę (1).
- ▶ Wyciągnąć suwak (2).

- ▶ Wyrównać suwak (2) tak, aby symbol słońca wskazywał oznaczenie (3).
- ▶ Zamocować suwak (2).
- ▶ Wkręcić śrubę (1).

11.3 Kalibracja kosi mechanicznej

Podczas pracy kosa mechaniczna automatycznie dostosowuje się do optymalnej wydajności. Poprzez kalibrację można szybciej dostosować optymalną wydajność kosi mechanicznej.

- ▶ Zdemontować głowicę koszącą lub metalowe narzędzie tnące.
Tym sposobem można niezawodnie ustawić kosę mechaniczną na optymalną wydajność.
- ▶ Jeśli temperatura zewnętrzna wynosi mniej niż -10°C lub silnik jest zimny:
 - ▶ Uruchomić silnik.
 - ▶ Rozgrzewać silnik przez ok. 1 minutę poprzez dodawanie gazu.
 - ▶ Wyłączyć silnik.

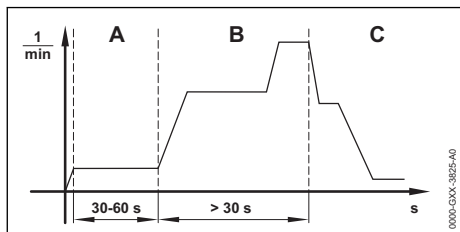

- ▶ Dźwignię przepustnicy rozruchowej ustawić w pozycji ▲.
- ▶ Uruchomić silnik, nie naciskając przy tym dźwigni gazu.
Włączyć silnik i pozostawić dźwignię przepustnicy rozruchowej w pozycji ▲.
- ▶ Pozostawić pracujący silnik przez 30 do maks. 60 sekund (A), nie naciskając dźwigni gazu.

WSKAZÓWKA

- Jeśli dźwignia gazu zostanie zwolniona przed całkowitym skalibrowaniem kosi mechanicznej, kalibracja zostanie przerwana. Kalibrację należy wtedy rozpocząć na nowo.
 - ▶ Całkowicie wcisnąć i przytrzymać dźwignię gazu.

WSKAZÓWKA

- Jeśli podczas kalibracji dźwignia gazu nie zostanie w pełni wciśnięta, kosa mechaniczna nie zostanie prawidłowo skonfigurowana. Kosa mechaniczna może ulec uszkodzeniu.
 - ▶ Całkowicie wcisnąć i przytrzymać dźwignię gazu.
- ▶ Wcisnąć dźwignię gazu i przytrzymać ją przez przynajmniej 30 sekund (B).
Silnik zwiększy obroty, a kosa mechaniczna zostanie skalibrowana. Prędkość obrotowa silnika będzie się zmieniać i zwiększy się wyraźnie podczas kalibracji.
- ▶ Jeżeli silnik zgaśnie: ponowić próbę skalibrowania kosi mechanicznej.
- ▶ Jeżeli silnik ponownie zgaśnie: nie używać kosi mechanicznej i skontaktować się z autoryzowanym dealerm STIHL.
Kosa mechaniczna jest uszkodzona.
- ▶ Gdy będzie wyraźnie słychać i czuć zmniejszenie prędkości obrotowej silnika (C): puścić dźwignię gazu.
Silnik będzie pracował na biegu jałowym.
Kosa mechaniczna jest skalibrowana i gotowa do pracy.

11.4 Trzymanie i prowadzenie kosi mechanicznej

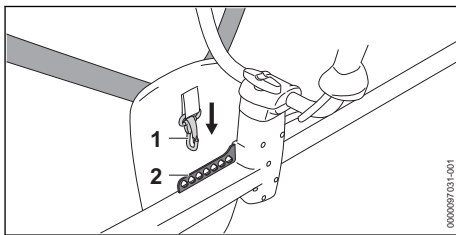

- ▶ Zawiesić listwę z otworami (2) na karabińczyku (1).

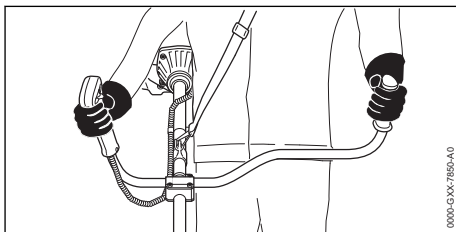

- ▶ Chwycić kosę prawą ręką za uchwyt manipulacyjny, obejmując go kciukiem.
- ▶ Trzymać kosę mechaniczną lewą ręką za uchwyt, obejmując go kciukiem.

11.5 Koszenie

Odległość narzędzia tnącego od ziemi decyduje o wysokości cięcia.

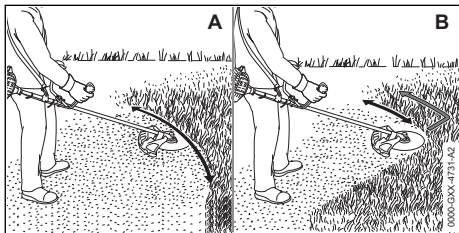

Koszenie głowicą koszącą (A)

- ▶ Poruszać kosą mechaniczną równomiernie w jedną i w drugą stronę.
- ▶ Pracować powoli i miarowo.

Koszenie tarczą do cięcia trawy lub nożem do wycinania zarośli (B)

- ▶ Kosić lewą częścią metalowego narzędzia tnącego.
- ▶ Pracować powoli i miarowo.

11.6 Prześwietlanie za pomocą noża do wycinania zarośli lub noża rozdrabniającego

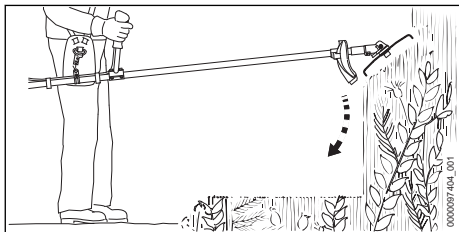

- ▶ Zanurzyć metalowe narzędzie tnące w zaroślach od góry.
- ▶ Nie podnosić metalowego narzędzia tnącego powyżej wysokości pasa.

11.7 Cięcie tarczą tnącą

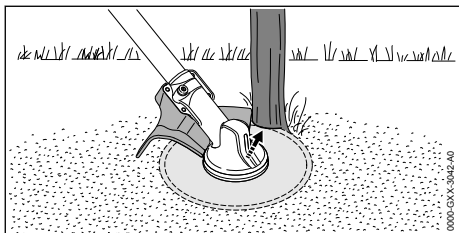

- ▶ Lewą stronę osłony podeprzeć na pniu.

- ▶ Przecinać pień na pełnych obrotach jednym rzazem.
- ▶ Zachować bezpieczną odległość od następnego stanowiska pracy, wynoszącą przynajmniej 2 długości drzewa.

11.8 Regulacja żyłki

11.8.1 Korekta długości żyłek na głowicach koszących AutoCut

- ▶ Obracając się głowicę koszącą dosunąć lekko do ziemi. Nastąpi regulacja o około 30 mm. Nóż korygujący długość żyłek skraca automatycznie żyłkę na prawidłową długość.

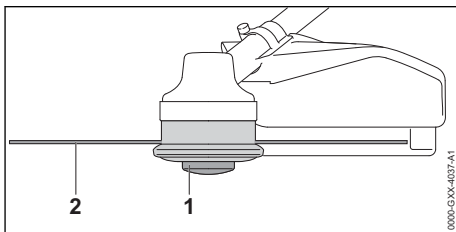

Jeśli żyłki mają długość poniżej 25 mm, nie można automatycznie korygować ich długości.

- ▶ Wyłączyć silnik.
- ▶ Wcisnąć szpulę (1) do głowicy koszącej i przytrzymać.
- ▶ Wyciągnąć żyłkę (2) ręką.
- ▶ Jeśli żyłek (2) nie można już wyciągnąć: Wymienić szpulę (1) lub żyłki (2). Szpula jest pusta.

12 Po zakończeniu pracy

12.1 Po zakończeniu pracy

- ▶ Wyłączyć silnik.
- ▶ Poczekać do schłodzenia kosi mechanicznej.
- ▶ Jeśli kosa mechaniczna jest mokra, poczekać do jej wyschnięcia.
- ▶ Wyczyścić kosę.
- ▶ Wyczyścić osłonę.
- ▶ Wyczyścić narzędzie tnące.
- ▶ Jeśli jest zamontowane metalowe narzędzie tnące, zamontować odpowiednią osłonę transportową.

13 Transport

13.1 Transport kosi mechanicznej

- ▶ Wyłączyć silnik.
- ▶ W przypadku zamontowanego metalowego narzędzia tnącego: Zamontować pasującą osłonę transportową.

Noszenie kosi mechanicznej

- ▶ Kosę mechaniczną przenosić za wysięgnik w taki sposób, aby narzędzie tnące było skierowane do tyłu i aby kosa była wyważona.

Transportowanie kosi mechanicznej w pojeździe

- ▶ Zabezpieczyć kosę przed przewróceniem i przesuwaniami.

14 Przechowywanie

14.1 Przechowywanie kosi mechanicznej

- ▶ Wyłączyć silnik.
- ▶ Jeśli jest zamontowane metalowe narzędzie tnące, zamontować odpowiednią osłonę transportową.

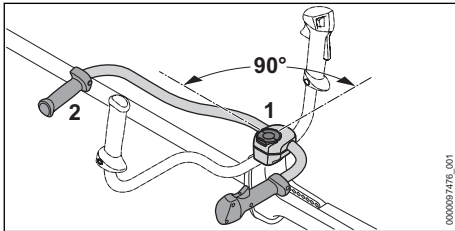

- ▶ Poluzować śrubę zaciskową (1) i wykręcić ją na tyle, aby można było obrócić rurę uchwytu (2).
- ▶ Obrócić rurę uchwytu (2) o 90° w prawo i opuścić ją w dół.
- ▶ Mocno dokręcić śrubę zaciskową (1).
- ▶ Przechowywać kosę w poniższy sposób:
 - Kosa znajduje się w miejscu niedostępnym dla dzieci.
 - Kosa jest czysta i sucha.

15 Czyszczenie

15.1 Czyszczenie kosi mechanicznej

- ▶ Wyłączyć silnik.
- ▶ Poczekać do schłodzenia kosi.
- ▶ Kosę mechaniczną wyczyścić wilgotną szmatką lub środkiem do usuwania żywicy STIHL.
- ▶ Otwory wentylacyjne wyczyścić pędzelkiem.

15.2 Czyszczenie osłony i narzędzia tnącego

- ▶ Wyłączyć silnik.
- ▶ Osłonę i narzędzie tnące należy czyścić za pomocą wilgotnej szmatki lub miękkiej szczotki.

15.3 Czyszczenie świecy zapłonowej

- ▶ Wyłączyć silnik.
- ▶ Poczekać do schłodzenia kosi mechanicznej.

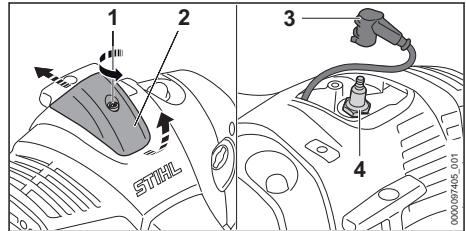

- ▶ Obrócić śrubę (1) przeciwnie do kierunku ruchu wskazówek zegara.
- ▶ Unieść pokrywę (2) i przesunąć do tyłu.
- ▶ Zdjąć wtyczkę ze świecy zapłonowej (3).
- ▶ Jeśli obszar wokół świecy zapłonowej (4) jest zabrudzony: wyczyścić obszar wokół świecy zapłonowej (4) wilgotną szmatką.
- ▶ Wykręcić świecę zapłonową (4).
- ▶ Wyczyścić świecę zapłonową (4) wilgotną szmatką.
- ▶ Jeśli świeca zapłonowa (4) ma ślady korozji: wymienić świecę zapłonową (4).
- ▶ Wkręcić i dobrze dokręcić świecę zapłonową (4).
- ▶ Wcisnąć dobrze wtyczkę świecy zapłonowej (3).
- ▶ Zamocować pokrywę (2) i dokręcić mocno śrubę (1).

16 Konserwacja

16.1 Terminy konserwacji

Terminy konserwacji są zależne od warunków otoczenia oraz warunków pracy. Firma STIHL zaleca następujące terminy konserwacji:

Co 25 godzin pracy

- ▶ Nasmarować przekładnię.

Co 100 godzin pracy

- ▶ Wymienić świecę zapłonową.

Co miesiąc

- ▶ Wyczyścić zbiornik paliwa w serwisie autoryzowanego dealera STIHL.
- ▶ Wyczyścić głowicę ssącą w zbiorniku paliwa w serwisie autoryzowanego dealera STIHL.

Co roku

- ▶ Wymienić głowicę ssącą w zbiorniku paliwa w serwisie autoryzowanego dealera STIHL.

16.2 Smarowanie przekładni

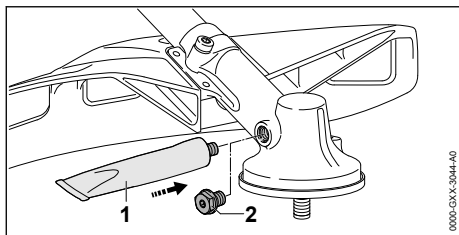

- ▶ Wykręcić śrubę ryglującą (2).
- ▶ Jeżeli na śrubie ryglującej (2) nie ma widocznego smaru:
 - ▶ Wkręcić tubkę "smaru do przekładni STIHL" (1).
 - ▶ Wcisnąć 5 g smaru do przekładni STIHL do obudowy przekładni.
 - ▶ Wykręcić tubkę "smaru do przekładni STIHL" (1).
 - ▶ Wkręcić i dokręcić śrubę ryglującą (2).
 - ▶ Włączyć kosę mechaniczną na 1 minutę. Smar do przekładni STIHL rozprowadza się równomiernie.

16.3 Regulacja cięgna gazu

- ▶ Wyłączyć silnik.

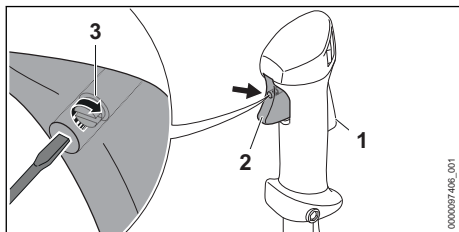

18 Rozwiązywanie problemów

18.1 Usuwanie usterek w kosie mechanicznej

Większość usterek ma te same przyczyny.

- ▶ Podjąć następujące działania:
 - ▶ Wymienić filtr powietrza.
 - ▶ Wyczyścić lub wymienić świecę zapłonową.
 - ▶ Ustawić tryb zimowy lub tryb letni.
- ▶ Jeśli usterka nie ustąpi: wykonać działania z poniższej tabeli.

Usterka	Przyczyna	Sposób usunięcia
Nie można uruchomić silnika.	Brak wystarczającej ilości paliwa w zbiorniku.	▶ Przygotować mieszankę paliwową i zatankować kosę mechaniczną.
	Nastąpiło zalanie silnika paliwem.	▶ Wywietrzyć komorę spalania.
	Gaźnik jest zbyt gorący.	▶ Począkać do schłodzenia kosy mechanicznej. ▶ Przed uruchomieniem silnika: przynajmniej 10 razy nacisnąć ręczną pompkę paliwową.

- ▶ Wcisnąć całkowicie blokadę dźwigni gazu (1) i dźwignię gazu (2) oraz przytrzymać.
- ▶ Przekręcić śrubę (3) zgodnie z kierunkiem ruchu wskazówek zegara do wyczuwalnego oporu.
- ▶ Przekręcić śrubę (3) jeszcze o pół obrotu zgodnie z kierunkiem ruchu wskazówek zegara.

16.4 Ostrzenie i wyważenie metalowego narzędzia tnącego

Prawidłowe ostrzenie i wyważenie metalowych narzędzi tnących wymaga dużego doświadczenia.

Firma STIHL zaleca, aby zlecać ostrzenie i wyważenie metalowych narzędzi tnących autoryzowanemu dealerowi STIHL.

- ▶ Metalowe narzędzie tnące należy ostrzyć w sposób opisany w jego instrukcji użytkownika i na jego opakowaniu.

17 Naprawa

17.1 Naprawa kosy mechanicznej i narzędzia tnącego

Użytkownik nie może samodzielnie naprawiać kosy mechanicznej i narzędzia tnącego.

- ▶ Jeżeli kosa mechaniczna lub narzędzie tnące są uszkodzone: nie używać kosy mechanicznej lub narzędzia tnącego i skontaktować się z dealerem STIHL.

Usterka	Przyczyna	Sposób usunięcia
	Gaźnik jest oblodzony.	► Począkać, aż kosa mechaniczna nagrzej się do temperatury +10°C.
Silnik pracuje nierówno na biegu jałowym.	Gaźnik jest oblodzony.	► Począkać, aż kosa mechaniczna nagrzej się do temperatury +10°C.
Silnik gaśnie na biegu jałowym.	Gaźnik jest oblodzony.	► Począkać, aż kosa mechaniczna nagrzej się do temperatury +10°C.
Silnik nie osiąga maksymalnej prędkości obrotowej.	Kosa mechaniczna nie jest dopasowana prawidłowo do warunków otoczenia.	► Skalibrować kosę mechaniczną.

18.2 Wymiana filtra powietrza

Filtra powietrza nie można czyścić. Jeśli moc silnika spada lub filtr powietrza jest uszkodzony, należy wymienić filtr powietrza.

- Wyłączyć silnik.

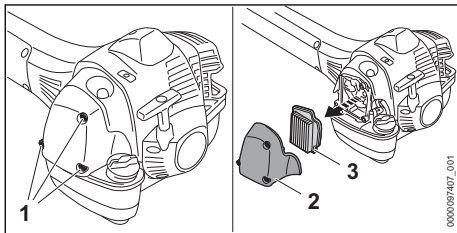

- Wykręcić śruby (1) i zdjąć pokrywę filtra (2).
- Obszar wokół filtra powietrza (3) wyczyścić wilgotną szmatką lub pędzlem.
- Wyjąć filtr powietrza (3).
- Włożyć nowy filtr powietrza (3).
- Założyć pokrywę filtra (2).
- Wkręcić i dokręcić śruby (1).

18.3 Wietrzenie komory spalania

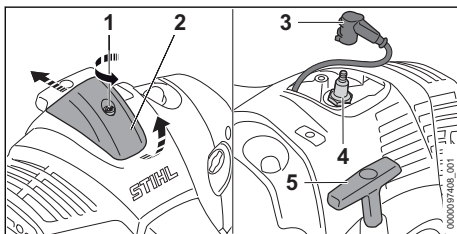

- Obrócić śrubę (1) przeciwnie do kierunku ruchu wskazówek zegara.
- Unieść pokrywę (2) i przesunąć do tyłu.
- Zdjąć wtyczkę ze świecy zapłonowej (3).
- Wykręcić świecę zapłonową (4).
- Osuszyć świecę zapłonową (4).



OSTRZEŻENIE

- Pociągnięcie za rączkę rozrusznika przy odłączonej wtyczce świecy zapłonowej może spowodować wyrzut iskier na zewnątrz. W łatwopalnym lub wybuchowym środowisku iskry mogą być przyczyną pożarów lub eksplozji. Może dojść do poważnych obrażeń lub śmierci oraz szkód materialnych.
 - Przed wyciągnięciem rączki rozrusznika nacisnąć i przytrzymać przycisk Stop.
- Nacisnąć i przytrzymać przycisk Stop.
- Kilka razy pociągnąć i schować rączkę rozrusznika (5).
Komora spalania jest przewietrzona.
- Wkręcić i dobrze dokręcić świecę zapłonową (4).
- Wcisnąć dobrze wtyczkę świecy zapłonowej (3).
- Zamocować pokrywę (2) i dokręcić mocno śrubę (1).

19 Dane techniczne

19.1 Kosa mechaniczna STIHL FS 511 C-M

- Pojemność skokowa: 51,6 cm³
- Moc wg ISO 8893: 2,4 kW (3,3 PS) przy 9500 1/min
- Prędkość obrotowa na biegu jałowym: 2500 1/min
- Maksymalna prędkość obrotowa wałka zdawczego: 7890 1/min
- Dozwolone świece zapłonowe: NGK BPMR7A firmy STIHL
- Szczelina iskrowa świecy zapłonowej: 0,5 mm
- Ciężar z pustym zbiornikiem paliwa, bez narzędzia tnącego i osłony: 10,2 kg
- Długość bez narzędzia tnącego: 1760 mm
- Maksymalna pojemność zbiornika paliwa: 990 cm³ (0,99 l)

19.2 Kosa mechaniczna STIHL FS 561 C-M

- Pojemność skokowa: 57,1 cm³
- Moc wg ISO 8893: 2,8 kW (3,8 PS) przy 9500 1/min
- Prędkość obrotowa na biegu jałowym: 2500 1/min
- Maksymalna prędkość obrotowa wałka zdawczego: 7890 1/min
- Dozwolone świece zapłonowe: NGK BPMR7A firmy STIHL
- Szczelina iskrowa świece zapłonowej: 0,5 mm
- Ciężar z pustym zbiornikiem paliwa, bez narzędzia tnącego i osłony: 10,2 kg
- Długość bez narzędzia tnącego: 1760 mm
- Maksymalna pojemność zbiornika paliwa: 990 cm³ (0,99 l)

19.3 Poziomy hałas i wibracji

Wartość korekcji poziomu ciśnienia akustycznego wynosi 2 dB(A). Wartość korekcji poziomu mocy akustycznej wynosi 2 dB(A). Wartość korekcji drgań wynosi 2 m/s².

Użycie z głowicą koszącą

FS 511 C-M

- Poziom ciśnienia akustycznego L_{peq} mierzonego wg ISO 22868: 101 dB(A).
- Poziom mocy akustycznej L_w mierzonej wg ISO 22868: 114 dB(A).
- Wartość drgań a_{hv,eq} mierzona wg ISO 22867:
 - Uchwyt manipulacyjny: 3,7 m/s².
 - Lewy uchwyt: 3,7 m/s².

FS 561 C-M

- Poziom ciśnienia akustycznego L_{peq} mierzonego wg ISO 22868: 101 dB(A).
- Poziom mocy akustycznej L_w mierzonej wg ISO 22868: 115 dB(A).
- Wartość drgań a_{hv,eq} mierzona wg ISO 22867:
 - Uchwyt manipulacyjny: 3,7 m/s².
 - Lewy uchwyt: 3,7 m/s².

Użycie z metalowym narzędziem tnącym

FS 511 C-M

- Poziom ciśnienia akustycznego L_{peq} mierzonego wg ISO 22868: 101 dB(A).

- Poziom mocy akustycznej L_w mierzonej wg ISO 22868: 115 dB(A).
- Wartość drgań a_{hv,eq} mierzona wg ISO 22867:
 - Uchwyt manipulacyjny: 3,0 m/s².
 - Lewy uchwyt: 3,0 m/s².

FS 561 C-M

- Poziom ciśnienia akustycznego L_{peq} mierzonego wg ISO 22868: 102 dB(A).
- Poziom mocy akustycznej L_w mierzonej wg ISO 22868: 115 dB(A).
- Wartość drgań a_{hv,eq} mierzona wg ISO 22867:
 - Uchwyt manipulacyjny: 3,3 m/s².
 - Lewy uchwyt: 3,3 m/s².

Informacje na temat spełnienia wymagań dyrektywy 2002/44/WE dotyczącej ochrony pracowników przed wibracjami podano na stronie: www.stihl.com/vib.

19.4 REACH

Rozporządzenie REACH jest unijnym rozporządzeniem w sprawie rejestracji, oceny, udzielania zezwoleń i stosowanych ograniczeń w zakresie chemikaliów.

Informacje dotyczące zgodności z rozporządzeniem REACH znajdują się pod adresem: www.stihl.com/reach.

19.5 Wartość emisji spalin

Wartość CO₂ zmierzoną w procedurze homologacji typu UE można znaleźć na stronie www.stihl.com/co2 w danych technicznych produktu.

Wartość CO₂ została zmierzona na reprezentatywnym silniku zgodnie ze znormalizowaną metodą badania w warunkach laboratoryjnych. Nie stanowi ona wyraźnej ani dorozumianej gwarancji osiągnięcia danego silnika.

Użytkowanie zgodnie z przeznaczeniem i konserwacja w sposób opisany w niniejszej instrukcji obsługi zapewni spełnienie obowiązujących wymogów dotyczących emisji spalin. Modyfikacje w silniku powodują utratę homologacji.

20 Kombinacje z narzędzi tnących, osłon i systemów przenoszenia

20.1 Kombinacje narzędzi tnących, osłon i systemów nośnych

Narzędzie tnące	Osłona	System nośny
<ul style="list-style-type: none"> - Głowica kosząca AutoCut 56-2 - Głowica kosząca DuroCut 40-4 - Głowica kosząca Trim-Cut C 52-2 	<ul style="list-style-type: none"> - Osłona do głowic koszących o średnicy 480 mm - Osłona do głowic koszących o średnicy 560 mm 	<ul style="list-style-type: none"> - Podwójny pas nośny z mechanizmem szybkiego rozpina- nia
<ul style="list-style-type: none"> - Tarcza do cięcia trawy 250-32 (Ø 250 mm) - Tarcza do koszenia trawy 250-40 „Spezial” (Ø 250 mm) - Tarcza do cięcia trawy 255-8 (Ø 255 mm) 	<ul style="list-style-type: none"> - Osłona metalowego narzędzia tnącego 	
<ul style="list-style-type: none"> - Nóż do wycinania zarośli 305-2 „Spezial” (Ø 305 mm) - Nóż do wycinania zarośli 350-3 (Ø 350 mm) - Nóż do wycinania zarośli 350-3 „Spezial” (Ø 350 mm) 	<ul style="list-style-type: none"> - Osłona metalowego narzędzia tnącego 	
<ul style="list-style-type: none"> - Nóż do rozdrabniania 320-2 (Ø 320 mm) 	<ul style="list-style-type: none"> - Osłona do noży rozdrabniających 	
<ul style="list-style-type: none"> - Tarcza tnąca 225-48, ząb ukośny (Ø 225 mm) - Tarcza tnąca 225-22 HP, ząb przecinakowy (Ø 225 mm) - Tarcza tnąca 225-24, ząb przecinakowy (Ø 225 mm) - Tarcza tnąca 225-36, stop twardy (Ø 225 mm) 	<ul style="list-style-type: none"> - Ogranicznik o średnicy 225 mm 	
<ul style="list-style-type: none"> - Tarcza tnąca 250-26, ząb przecinakowy (Ø 250 mm) 	<ul style="list-style-type: none"> - Ogranicznik o średnicy 250 mm 	

21 Części zamienne i akcesoria

21.1 Części zamienne i akcesoria

STIHL Symbole te oznaczają oryginalne części zamienne i akcesoria marki STIHL.

Firma STIHL zaleca używanie oryginalnych części zamiennych i akcesoriów STIHL.

Mimo nieustannej obserwacji rynku firma STIHL nie jest w stanie ocenić niezawodności, bezpieczeństwa i przydatności części zamiennych i akcesoriów innych producentów i dlatego nie może ręczyć za ich używanie.

Oryginalne części zamienne i akcesoria STIHL można nabyć u dealerów STIHL.

22 Utylizacja

22.1 Utylizacja kosi mechanicznej

Informacje o utylizacji produktów można uzyskać od autoryzowanego dealera STIHL.

- ▶ Kosę mechaniczną, osłonę, narzędzie tnące, paliwo, benzynę, olej do silników dwusuwowych, akcesoria i opakowanie należy oddawać do utylizacji zgodnie z przepisami i zasadami ochrony środowiska.

23 Deklaracja zgodności UE

23.1 Kosa mechaniczna STIHL FS 511 C-M, FS 561 C-M

ANDREAS STIHL AG & Co. KG
Badstraße 115
D-71336 Waiblingen

Niemcy

oświadcza na własną odpowiedzialność, że

- Urządzenie: kosa mechaniczna
- Producent: STIHL
- Typ: FS 511 C-M, FS 561 C-M
- Nr identyfikacji serii: 4148

spełnia odnośne przepisy dyrektywy 2011/65/UE, 2006/42/WE, 2014/30/UE i 2000/14/WE oraz zostało skonstruowane i wyprodukowane zgodnie z normami EN ISO 11806-1, EN 55012, EN 61000-6-1 w wersji obowiązującej w dniu produkcji.

Zmierzony i gwarantowany poziom mocy akustycznej wyznaczono zgodnie z Dyrektywą 2000/14/WE, załącznik VIII.

FS 511 C-M

- Zmierzony poziom mocy akustycznej: 115 dB(A)
- Gwarantowany poziom mocy akustycznej: 117 dB(A)

FS 561 C-M

- Zmierzony poziom mocy akustycznej: 116 dB(A)
- Gwarantowany poziom mocy akustycznej: 118 dB(A)

Dokumentacja techniczna jest przechowywana w Dziale certyfikacji produktów firmy ANDREAS STIHL AG & Co. KG.

Rok produkcji, kraj produkcji i numer seryjny są podane na urządzeniu.

Waiblingen, 01.10.2020

ANDREAS STIHL AG & Co. KG



z up.

Dr. Jürgen Hoffmann, dyrektor działu danych, przepisów oraz certyfikacji produktów

www.stihl.com



0458-856-5121-A



0458-856-5121-A